

Ruční

EN

manipulace

NL

Manuel

FR

Anleitung

DE

Manuál

ES

Appendix

EasySolar

12 | 1600 | 70-16 230V

24 | 1600 | 40-16 230V

1. BEZPEČNOST INSTRUKCE

Všeobecné

Před použitím zařízení se seznámte s bezpečnostními funkcemi a pokyny tak, že si nejprve přečtete dokumentaci dodanou s tímto produktem. Tento produkt byl navržen a testován v souladu s mezinárodními standardy. Zařízení musí být používáno výhradně k účelu, pro který bylo navrženo.

VAROVÁNÍ: NEBEZPEČÍ ÚRAZU ELEKTRICKÝM PROUDEM.

Výrobek se používá ve spojení s trvalým zdrojem energie (baterií). Vstupní a/nebo výstupní svorky mohou být stále nebezpečně pod napětím, i když je zařízení vypnuté. Před prováděním údržby nebo servisu výrobku vždy vypněte napájení a baterii.

Výrobek nemá žádné vnitřní součásti opravitelné uživatelem. Neodstraňujte přední desku ani nepoužívejte výrobek, pokud byly odstraněny nějaké panely. Veškerý servis musí provádět kvalifikovaný personál.

Nikdy nepoužívejte výrobek tam, kde hrozí nebezpečí výbuchu plynu nebo prachu. Přečtěte si informace od výrobce baterie, abyste se ujistili, že produkt je určen k použití ve spojení s baterií. Vždy dodržujte bezpečnostní pokyny výrobce baterie.

VAROVÁNÍ: Nezvedejte těžká břemena bez pomoci.

Instalace

Před instalací zařízení si přečtěte instalační pokyny v instalační příručce. Jedná se o

výrobek bezpečnostní třídy I (dodávaný s ochrannou zemnicí svorkou).

Na vstupních a/nebo výstupních svorkách AC musí být zajištěno nepřerušitelné ochranné uzemnění. Alternativně lze použít zemnicí bod umístěný externě na výrobku.

Kdykoli je pravděpodobné, že došlo k poškození zemnicí ochrany, je nutné produkt vypnout a zajistit proti neúmyslnému spuštění; kontaktujte prosím kvalifikovaný servisní personál.

Ujistěte se, že vstupní kabely stejnosměrného a střídavého proudu jsou jištěny a opatřeny jističem. Nikdy nenahrazujte bezpečnostní komponent jiným typem. Chcete-li určit správnou součást, přečtěte si příručku.

Před připojením napájení se ujistěte, že dostupný zdroj napájení odpovídá konfiguračnímu nastavení produktu, jak je popsáno v návodu.

Zajistěte, aby bylo zařízení používáno ve správných okolních podmínkách. Nikdy nepoužívejte výrobek ve vlhkém nebo prašném prostředí. Zajistěte dostatek volného prostoru pro ventilaci kolem produktu a zkontrolujte, zda nejsou ventilační otvory blokovány.

Ujistěte se, že požadované systémové napětí nepřekračuje kapacitu produktu.

Doprava a skladování

Před uskladněním nebo přepravou produktu se ujistěte, že byly odpojeny napájecí kabely a kabely baterie.

Pokud je zařízení zasíláno v neoriginálním obalu, nelze přijmout žádnou odpovědnost za jakékoli poškození při přepravě.

Výrobek skladujte v suchém prostředí; skladovací teplota musí být mezi -40°C a 60°C.

Informace o přepravě, skladování, nabíjení, dobíjení a likvidaci baterie naleznete v příručce výrobce baterie.

2. POPIS

2.1 Všeobecné

Řešení solární energie vše v jednom

EasySolar kombinuje MPPT solární regulátor nabíjení, střídač/nabíječ a AC rozvod v jednom krytu.

Výrobek se snadno instaluje, s minimem kabeláže.

Solární regulátor nabíjení: BlueSolar MPPT 100/50

Pomocí tří sad FV konektorů MC4 (PV-ST01) lze připojit až tři řetězce FV panelů.

Střídač/nabíječ: MultiPlus Compact 12/1600/70 nebo 24/1600/40

Ovladač nabíjení MPPT a střídač/nabíječ MultiPlus sdílejí kabely DC baterie (součástí balení). Baterie lze nabíjet solární energií (MPPT) a/nebo střídavým proudem (střídač/nabíječka) z veřejné sítě nebo z generátoru.

AC rozvody

AC rozvod se skládá z RCD (30mA/16A) a čtyř AC výstupů chráněných dvěma 10A a dvěma 16A jističi.

Jeden 16A výstup je řízen AC vstupem: sepne se pouze tehdy, když je AC k dispozici.

PowerAssist

Jedinečná technologie PowerAssist chrání rozvodnou síť nebo napájení generátoru před přetížením tím, že v případě potřeby přidává další výkon invertoru.

2.2 Střídač

MultiPlus Kompaktní-funkční

MultiPlus Compact získal své jméno podle mnoha funkcí, které může vykonávat. Jedná se o výkonný skutečný sinusový invertor, sofistikovanou nabíječku baterií, která je vybavena technologií adaptivního nabíjení a vysokorychlostním přepínačem AC přenosu v jediném kompaktním krytu. Kromě těchto primárních funkcí má však MultiPlus Compact několik pokročilých funkcí, které poskytují řadu nových aplikací, jak je uvedeno níže.

Nepřerušované napájení střídavým proudem

V případě výpadku sítě nebo odpojení napájení ze břehu nebo generátoru se střídač v MultiPlus Compact automaticky aktivuje a převezme napájení připojených spotřebičů. To se děje tak rychle (méně než 20 milisekund), že počítače a další elektronická zařízení budou nadále fungovat bez přerušení.

PowerControl – Vyrovnává se s omezeným výkonem generátoru nebo pobřežní sítě

Pomocí multifunkčního ovládacího panelu lze nastavit maximální generátor nebo pobřežní proud. MultiPlus Compact pak vezme v úvahu další AC zátěže a použije vše, co je navíc, k nabíjení, čímž zabrání přetížení generátoru nebo přípojky.

PowerAssist – Zvýšení kapacity pobřežní nebo generátorové energie

Tato funkce posouvá princip PowerControl do další dimenze a umožňuje MultiPlus Compact doplnit kapacitu alternativního zdroje. Tam, kde je špičkový výkon tak často vyžadován pouze po omezenou dobu, je možné snížit velikost potřebného generátoru nebo naopak umožnit dosažení většího výkonu z typicky omezeného břehového připojení. Když se zátěž sníží, náhradní energie se použije k dobití baterie.

Programovatelné relé

MultiPlus je vybaven programovatelným relé, které je standardně nastaveno jako poplachové relé. Relé lze však naprogramovat pro všechny druhy jiných aplikací, například jako spouštěč relé pro generátor.

2.3 baterie Nabíječka

Adaptivní 4-stupňová charakteristika nabíjení: objem – absorpce – plovoucí – úložný prostor

MultiPlus Compact je vybaven mikroprocesorem řízeným „adaptivním“ systémem správy baterií, který lze přednastavit tak, aby vyhovoval různým typům baterií. „Adaptivní“ funkce automaticky optimalizuje proces vzhledem k tomu, jak je baterie nabitá použítý.

Správné množství nabití: variabilní doba absorpce

Pokud dojde pouze k mělkým výbojům (například jachta připojená k pevnině), doba absorpce je krátká, aby se zabránilo přebití baterie. Po hlubokém vybití se doba absorpce automaticky prodlouží, aby se zajistilo úplné nabití baterie.

Prevence poškození v důsledku nadměrného plynování: režim BatterySafe

Pokud byl za účelem rychlého nabíjení baterie zvolen vysoký nabíjecí proud v kombinaci s vysokým absorpčním napětím, MultiPlus Compact zabrání poškození v důsledku nadměrného plynování tím, že automaticky omezí rychlost nárůstu napětí, jakmile je dosaženo plynového napětí. .

Méně údržby a stárnutí, když se baterie nepoužívá: režim úložiště

Úložný režim se spustí vždy, když se baterie nevybije po dobu 24 hodin. V režimu skladování je plovoucí napětí sníženo na 2,2 V/článek (13,2 V pro 12V baterii), aby se minimalizovalo plynování a koroze kladných desek. Jednou týdně se napětí zvýší zpět na úroveň absorpce, aby se baterie „vyrovnala“. Tato funkce zabraňuje stratifikaci elektrolytu a sulfataci, což je hlavní příčina předčasného selhání baterie.

Pro prodloužení životnosti baterie: teplotní kompenzace

Každý MultiPlus Compact je dodáván se snímačem teploty baterie. Po připojení se nabíjecí napětí automaticky sníží se zvyšující se teplotou baterie. Tato funkce je zvláště doporučena pro uzavřené baterie a/nebo v případech, kdy se očekávají významné výkyvy teploty baterie.

Přečtěte si více o bateriích a nabíjení baterií

Chcete-li se dozvědět více o bateriích a nabíjení baterií, nahlédněte do naší knihy „Elektrina na palubě“ (bezplatně k dispozici od společnosti Victron Energy a ke stažení z www.victronenergy.com). Další informace o adaptivním nabíjení naleznete v části Technické informace na našich webových stránkách.

2.4 Ovladač nabíjení MPPT 100/50

Nabíjecí proud do 50 A a FV napětí do 100 V

Regulátor nabíjení BlueSolar MPPT 100/50 je schopen nabíjet baterii s nižším jmenovitým napětím z FV pole s vyšším jmenovitým napětím.

Ultra rychlé sledování maximálního výkonu (MPPT)

Zejména v případě zatažené oblohy, kdy se intenzita světla neustále mění, ultra rychlý MPPT regulátor zlepší sklizeň energie až o 30 % ve srovnání s PWM regulátory a až o 10 % ve srovnání s pomalejšími MPPT regulátory.

Pokročilá detekce maximálního výkonu v případě podmínek částečného zastínění

Pokud dojde k částečnému zastínění, mohou být na křivce výkon-napětí dva nebo více bodů maximálního výkonu.

Konvenční MPPT mají tendenci se zablokovat na místní MPP, což nemusí být optimální MPP. Inovativní algoritmus BlueSolar vždy maximalizuje sklizeň energie tím, že se uzamkne na optimální MPP.

Vynikající účinnost konverze

Žádný chladič ventilátor. Maximální účinnost přesahuje 98 %. Plný výstupní proud až 40°C (104°F).

Flexibilní nabíjecí algoritmus

Osm předprogramovaných algoritmů, volitelných otočným přepínačem.

Rozsáhlá elektronická ochrana

Ochrana proti přehřátí a snížení výkonu při vysoké teplotě.

FV ochrana proti zkratu a FV ochrana proti přepólování. PV zpětný proud ochrana.

Vnitřní teplota senzor

Kompenzuje absorpční a udržovací nabíjecí napětí pro teplotu.

Adaptivní třístupňové nabíjení

Regulátor nabíjení BlueSolar MPPT je nakonfigurován pro třístupňový proces nabíjení: Bulk – Absorption – Float.

Hromadná fáze

Během této fáze regulátor dodává co největší nabíjecí proud, aby se baterie rychle nabily.

Absorpční fáze

Když napětí baterie dosáhne nastavení absorpčního napětí, regulátor se přepne do režimu konstantního napětí.

Pokud dojde pouze k mělkým výbojům, je doba absorpce udržována krátká, aby se zabránilo přebití baterie. Po hlubokém vybití se doba absorpce automaticky prodlouží, aby se zajistilo úplné nabití baterie. Absorpční doba je navíc ukončena, když nabíjecí proud klesne na méně než 2 A.

Plovoucí stupeň

Během této fáze se na baterii přivádí plovoucí napětí, aby se udržela v plně nabitém stavu.

2.5 Konfigurace Asistenti

Pro konfiguraci systému pro různé gridové interaktivní nebo samostatné aplikace je k dispozici několik softwarových programů (Asistenti). Viz <http://www.victronenergy.nl/support-and-stahování/software/>

3. ÚKON - střídač/nabíječka

3.1 Pouze zapnout/vypnout/nabíjet Přepínač

Po zapnutí je výrobek plně funkční. Střídač se uvede do provozu a rozsvítí se LED "střídač zapnut".

Střídavé napětí připojené ke svorce "AC in" bude přepnuto na svorku "AC out", pokud je v rámci specifikací. Střídač se vypne, rozsvítí se LED "sít' zapnuta" a nabíječka zahájí nabíjení. V závislosti na režimu nabíječky se rozsvítí LED diody "bulk", "absorption" nebo "float".

Pokud napětí na svorce "AC-in" není v mezích specifikací, střídač se zapne. Když je přepínač přepnut na "pouze nabíječka", bude fungovat pouze nabíječka baterií MultiPlus (pokud je k dispozici síťové napětí). V tomto režimu se vstupní napětí také přepíná na svorku "AC out".

POZNÁMKA: Pokud je vyžadována pouze funkce nabíječky, ujistěte se, že je přepínač přepnut do polohy „pouze nabíječka“. Tím se zabrání zapnutí střídače při ztrátě síťového napětí, čímž se zabrání vybití baterií.

3.2 Dálkový řízení

Dálkové ovládání je možné pomocí 3polohového přepínače nebo pomocí digitálního multifunkčního ovládacího panelu.

Ovládací panel má jednoduchý otočný knoflík, kterým lze nastavit maximální proud AC vstupu: viz PowerControl a PowerAssist v části 2. Příslušná nastavení DIP přepínačů viz kap. 5.5.1.

3.3 Vyrovnání a nucené vstřebávání

3.3.1 Vyrovnání

Trakční baterie mohou vyžadovat pravidelné vyrovnávací nabíjení. V režimu ekvalizace se bude MultiPlus nabíjet zvýšeným napětím po dobu jedné hodiny (1V nad absorpčním napětím pro 12V baterii, 2V pro 24V baterii). Nabíjecí proud je pak omezen na 1/4 nastavené hodnoty. Kontrolky „bulk“ a „absorption“ přerušovaně blikají.



Režim ekvalizace dodává vyšší nabíjecí napětí, než se kterým se dokáže vyrovnat většina zařízení spotřebovávajících stejnosměrný proud. Tato zařízení musí být před dalším nabíjením odpojena.

3.3.2 Nucená absorpce

Za určitých okolností může být žádoucí nabíjet baterii po pevně stanovenou dobu na úrovni absorpčního napětí. V režimu nucené absorpce se bude MultiPlus nabíjet při normální úrovni absorpčního napětí během nastavené maximální doby absorpce. LED „absorpce“ bude „svítit“.

3.3.3 Aktivace vyrovnání nebo vynucení vstřebávání

MultiPlus lze uvést do obou těchto stavů ze vzdáleného panelu i pomocí přepínače na předním panelu za předpokladu, že všechny přepínače (přední, dálkový a panel) jsou nastaveny na „on“ a žádný přepínač není nastaven na „pouze nabíječka“.

Chcete-li uvést MultiPlus do tohoto stavu, je třeba dodržet níže uvedený postup.

Pokud se spínač po provedení tohoto postupu nenachází v požadované poloze, lze jej jednou rychle přepnout. Tím se nezmění stav nabíjení.

POZNÁMKA: Přepnutí ze „zapnuto“ na „pouze nabíječka“ a naopak, jak je popsáno níže, musí být provedeno rychle. Přepínač musí být přepnut tak, aby mezipoloha byla jakoby „přeskočena“. Pokud spínač zůstává v „vypnuto“ pozice dokonce po A krátký čas, a přístroj smět být otočil vypnuto. v že pouzdro, postup je nutné znovu spustit v kroku 1. Zejména při používání předního spínače na Compactu je vyžadována určitá míra obezřetnosti. Při použití vzdáleného panelu je to méně kritický.

Postup:

1. Zkontrolujte, zda jsou všechny spínače (tj. přední spínač, dálkový spínač nebo spínač na vzdáleném panelu, pokud je k dispozici) v poloze „zapnuto“ pozice.
2. Aktivace vyrovnání nebo nucené absorpce má smysl pouze v případě, že je dokončen normální nabíjecí cyklus (nabíječka je zapojena 'Plovák').
3. Aktivovat:
 - a. Rychle přepněte ze „zapnuto“ na „pouze nabíječka“ a ponechte přepínač v této poloze po dobu ½ na 2 sekundy.
 - b. Přepněte rychle zpět z „pouze nabíječka“ na „zapnuto“ a ponechte přepínač v této poloze po dobu ½ až 2 sekund.
 - c. Přepněte ještě jednou rychleji ze „zapnuto“ na „pouze nabíječka“ a ponechte přepínač v této poloze pozice.
4. Na MultiPlus budou nyní blikat tři LED „Střídač“, „Nabíječka“ a „Alarm“ 5 časy. Pokud je připojen panel MultiControl, na panelu také 5krát zablikají LED diody „bulk“, „absorption“ a „float“.
5. Následně se na MultiPlus rozsvítí LED „Bulk“, „Absorption“ a „Float“ každá po dobu 2 sekund. Pokud je připojen panel MultiControl, na panelu se také na 2 sekundy rozsvítí LED diody „bulk“, „absorption“ a „float“.
6.
 - a. Li a přepínač na a MultiPlus je soubor na "na" zatímco a "Hromadné" VEDENÝ světla, a nabíječka vůle přepínač k vyrovnání. Podobně, pokud je přepínač na panelu MultiControl nastaven na „on“, zatímco LED „Bulk“ svítí, nabíječka se přepne na vyrovnání.
 - b. Li a přepínač na a MultiPlus je soubor na "na" zatímco a "Vstřebávání" VEDENÝ světla, a nabíječka se přepne k nucené absorpci. Podobně, pokud je přepínač na panelu MultiControl nastaven na „on“, zatímco LED „Absorption“ svítí, nabíječka se přepne na nucenou absorpci.
 - c. Li a přepínač na a MultiPlus je soubor na "na" po a tři VEDENÝ sekvence má hotovo, a nabíječka přepne na "Plovák". Podobně, pokud je přepínač na panelu MultiControl nastaven na „on“ po dokončení sekvence tří LED, nabíječka se přepne do „float“.
 - d. Li a přepínač je má ne byl přestěhoval, a MultiPlus zůstane v 'nabíječka pouze' režimu a přepínač na „Plovoucí“.

3.4 VEDENÝ Indikace

- LED nesvítí
- ☀ LED bliká
- LED svítí

Střídač

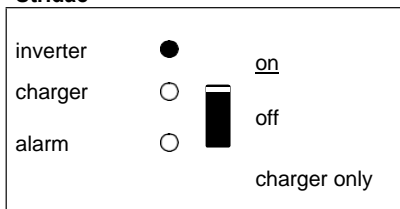

Střídač je zapnutý a dodává energii do zátěže. Provoz na baterie.

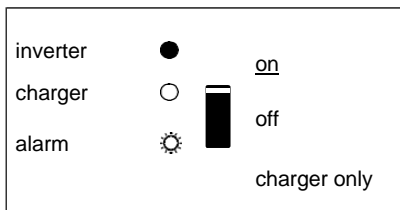

Střídač je zapnutý a dodává energii do zátěže.
Před alarmem: přetížení nebo nízké napětí baterie nebo vysoká teplota měniče

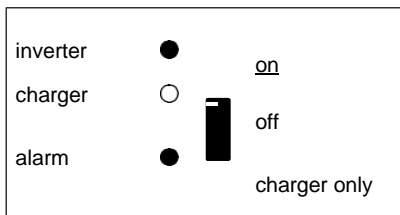

Střídač je vypnutý.
Alarm: přetížení nebo nízké napětí baterie, nebo byla také vysoká teplota měniče nebo stejnosměrné zvlnění na svorce baterie vysoký.

Nabíječka

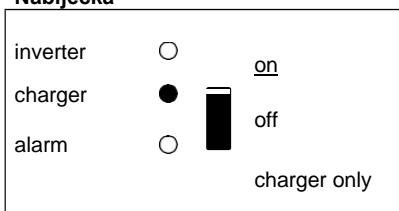

Vstupní střídavé napětí se přepne a nabíječka pracuje v režimu hromadného nebo absorpčního režimu.

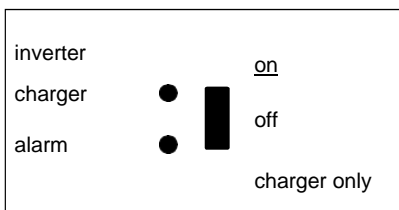

Vstupní střídavé napětí se přepne a nabíječka se vypne. Nabíječka baterie nemůže dosáhnout koncového napětí baterie (režim hromadné ochrany).

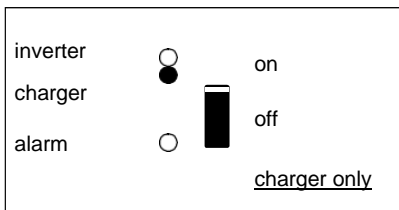

Vstupní střídavé napětí se přepne a nabíječka pracuje v režimu hromadného nebo absorpčního režimu.

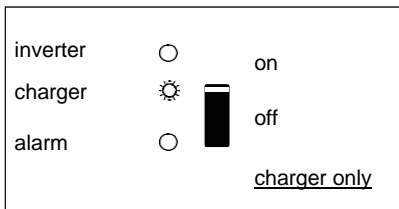

Vstupní střídavé napětí se přepne a nabíječka pracuje v plovoucím režimu.

4. INSTALACE – střídač/nabíječka



Tento výrobek by měl instalovat kvalifikovaný elektrikář.

4.1 Umístění

Výrobek musí být instalován v suchém a dobře větraném prostoru, co nejbližší k bateriím. Kolem spotřebiče by měl být volný prostor alespoň 10 cm pro chlazení.



Příliš vysoká okolní teplota bude mít za následek následující:
Sníženou životnost.
Snížený nabíjecí proud.
Snížená špičková kapacita nebo vypnutí střídače.
Nikdy nemontujte přístroj přímo nad baterie.

Výrobek je vhodný pro montáž na stěnu. Montáž viz příloha A.
Spotřebič lze namontovat vodorovně i svisle; upřednostňuje se vertikální montáž.
Vertikální poloha nabízí optimální chlazení.



Po instalaci musí zůstat vnitřek výrobku přístupný.

Snažte se udržovat vzdálenost mezi výrobkem a baterií na minimu, abyste minimalizovali ztráty napětí v kabelu.



Z bezpečnostních důvodů by měl být tento produkt instalován v prostředí odolném vůči teple, pokud je používán se zařízením, kde má být přeměněno značné množství energie. Měli byste zabránit přítomnosti např. chemikálií, syntetických komponent, záclon nebo jiných textilií atd. v bezprostřední blízkosti.

4.2 Připojení kabelů baterie (viz příloha A)

Pro plné využití plné kapacity výrobku by měly být použity baterie s dostatečnou kapacitou a bateriové kabely s dostatečným průřezem. Viz tabulka.

	24/1600	12/1600
Doporučený průřez (mm ²)		
1,5 ¹ 5 milionů €	35	70
5 € 10 m	70	140

1) délka předmontovaného kabelu: 1,5 m

Postup

Pro připojení kabelů baterie postupujte následovně:



Použijte izolovaný nástrčný klíč, aby nedošlo ke zkratu baterie.
Vyhněte se zkratování kabelů baterie.

Připojte kabely baterie: + (červený) a - (černý), k baterii viz příloha A. Připojení obrácenou polaritou (+ na – a – na +) způsobí poškození produktu. (Bezpečnostní pojistka uvnitř šasi EasySolar se může poškodit)
Matice pevně zajistěte, aby se co nejvíce snížil přechodový odpor.

4.3 Připojení AC kabeláž

Jedná se o výrobek bezpečnostní třídy I (dodávaný s ochrannou zemnicí svorkou). **Nepřerušitelné ochranné uzemnění musí být zajištěno na vstupních a/nebo výstupních svorkách střídavého proudu a/nebo uzemňovacím bodu šasi umístěném externě na produktu.**



EasySolar je vybaven zemním relé (relé H, viz příloha B), které **automaticky připojí neutrální výstup k šasi, pokud není k dispozici žádné externí AC napájení**. Pokud je k dispozici externí napájení střídavým proudem, zemní relé H se rozeprne dříve, než se sepne vstupní bezpečnostní relé. To zajišťuje správnou funkci proudového chrániče, který je připojen k výstupu.
 - V pevné instalaci lze zajistit nepřerušitelné uzemnění pomocí zemnicího vodiče AC vstupu. V opačném případě musí být pouzdro uzemněn.
 - V mobilní instalaci (například se zástrčkou pobřežního proudu) přerušení pobřežního připojení současně odpojí uzemnění. V takovém případě musí být plášť připojen k podvozku (vozidla) nebo k trupu nebo zemnicí desce (loď).
 - V případě člunu se přímé napojení na břeh nedoporučuje z důvodu možné galvanické koroze. Řešením je použití izolačního transformátoru.

Konektor síťového vstupu a výstupu se nachází na spodní straně MultiPlus Compact, viz příloha A. Pobřežní nebo síťový kabel musí být připojen ke konektoru třívodičovým kabelem. Použijte třívodičový kabel s ohebným jádrem a průřezem 2,5 mm².

Postup

Pro připojení AC kabelů postupujte následovně:

Výstupní AC kabel lze připojit přímo k zástrčce. (konektor se vytáhne!)

Koncové body jsou jasně vyznačeny. Zleva doprava: „N“ (neutrál), zem a „L1“ (fáze).

Vstupní AC kabel lze připojit přímo k zásuvce. (konektor se vytáhne!)

Koncové body jsou jasně vyznačeny. Zleva doprava: „L1“ (fáze), zem a „N“ (neutrál).

Zasuňte "vstupní" konektor do AC-in konektoru (levá strana).

Zasuňte "výstupní" konektory do konektoru AC-out (AC0 až AC3 zleva doprava).

4.4 Volitelný Spojení

Je možná řada volitelných připojení:

Uvolněte čtyři šrouby na přední straně krytu a sejměte přední panel.

4.4.1 Druhý baterie

MultiPlus Compact má přípojku (+) pro nabíjení startovací baterie. Připojení viz příloha 1

4.4.2 Teplota Senzor

Teplotní senzor dodávaný s výrobkem lze použít pro teplotně kompenzované nabíjení.

Snímač je izolovaný a musí být namontován na mínus pól baterií. Výchozí výstupní napětí pro Float a Absorption jsou při 25°C. V režimu nastavení je teplotní kompenzace deaktivována.

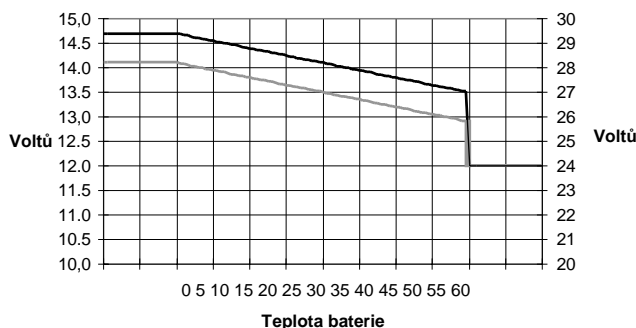

4.4.3 Panel dálkového ovládání a dálkové zapínání/vypínání přepínač

Výrobek lze dálkově ovládat dvěma způsoby:

- S externím 3-cestným přepínač
- S multifunkčním ovládacím Panel

Viz část 5.5.1. pro příslušné nastavení DIP přepínačů.

Lze připojit pouze jeden dálkový ovladač, tedy buď vypínač nebo panel dálkového ovládání.

4.4.4. Programovatelné relé

MultiPlus je vybaven multifunkčním relé, které je standardně naprogramováno jako poplachové relé. Relé lze však naprogramovat pro všechny druhy jiných aplikací, například pro spuštění generátoru (potřebný software VEConfigure).

V blízkosti připojovacích svorek se při aktivaci relé rozsvítí LED (viz S, viz příloha A)

5. KONFIGURACE – střídač/nabíječka



Nastavení smí měnit pouze kvalifikovaný technik Před provedením změn si pozorně přečtěte pokyny vyrobeno. Baterie by měly být během nabíjení umístěny na suchém a dobře větraném místě.

5.1 Standardní nastavení: připraveno k použití

Při dodání je MultiPlus nastaven na standardní tovární hodnoty. Obecně jsou tato nastavení vhodná pro provoz s jednou jednotkou.

Upozornění: Je možné, že standardní nabíjecí napětí baterie není pro vaše baterie vhodné! Nahlédněte do dokumentace výrobce nebo se obraťte na svého dodavatele baterie!

Standardní tovární nastavení MultiPlus

Střídač frekvence	50 Hz
Vstup frekvence rozsah	45-65 Hz
Vstup Napětí rozsah	180-265 VAC
Střídač napětí	230 VAC
Samostatný / paralelní / 3-fázový	samostatný
Vyhledávání režim	vypnutý
Přízemní relé	zapnuto
Nabíječka na/ vypnuto	zapnuto
baterie nabít křivka	čtyřstupňová adaptivní s BatterySafe režimu
Nabít proud	75 % maximálního nabíjecího proudu Victron Gel Deep Discharge (také vhodné pro Victron AGM Deep Vybit)
Automatický vyrovnání nabíjení	vypnuto
Vstřebávání napětí	14,4 / 28,8V
Vstřebávání doba	až 8 hodin (v závislosti na objemu čas)
Plovák napětí	13,8 / 27,6V
Úložný prostor napětí	13,2 / 26,4V (není nastavitelný)
Opakované vstřebávání čas	1 hodina
Vstřebávání opakovat interval	7 dní
Hromadné ochrana	zapnutá
AC vstup aktuální limit	12A (= nastavitelný proudový limit pro PowerControl a PowerAssist funkce)
UPS funkce	zapnuta
Dynamický aktuální omezovač	vypnutý
WeakAC	vypnuto
BoostFactor	2
PowerAssist	je zapnutý
Programovatelné reléový	alarm funkce

Příloha A: Přehled připojení

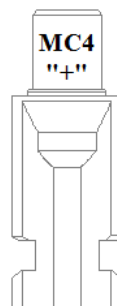
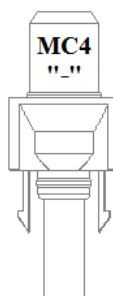
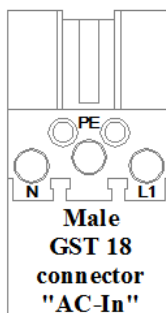
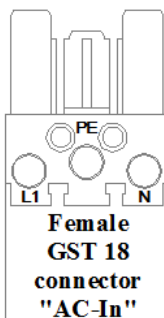
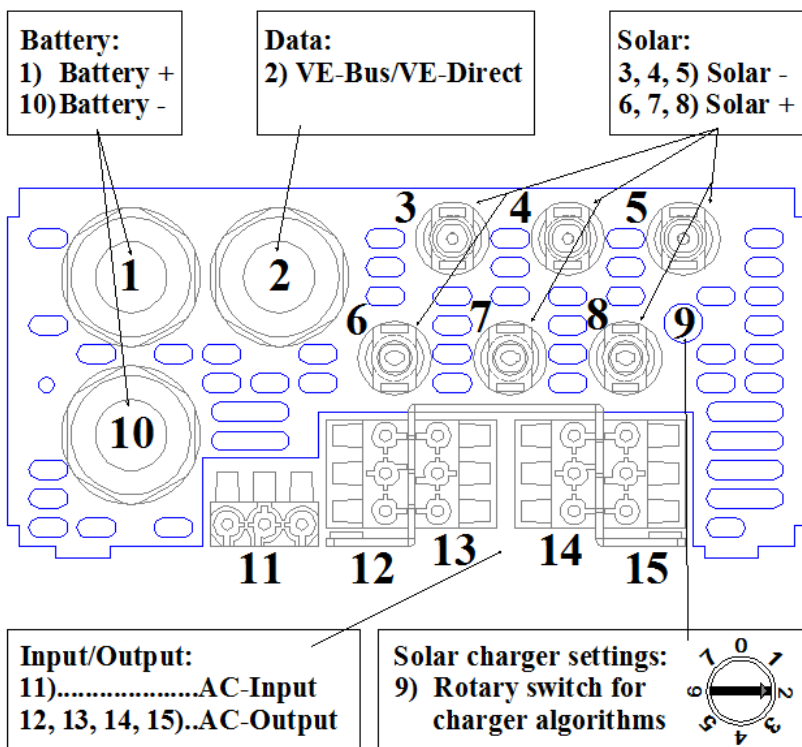

Dodatek B: informace o instalaci

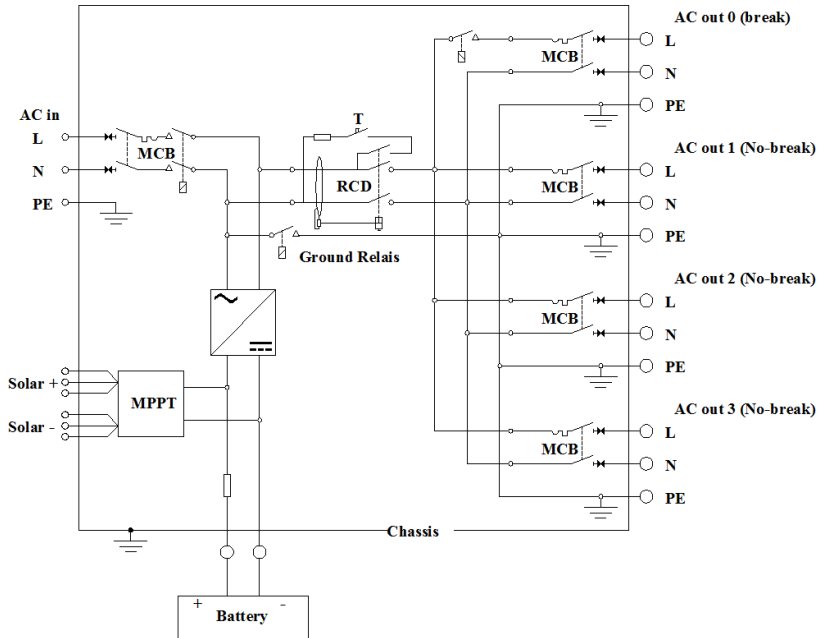

Příloha C: Připojení PCB invertoru

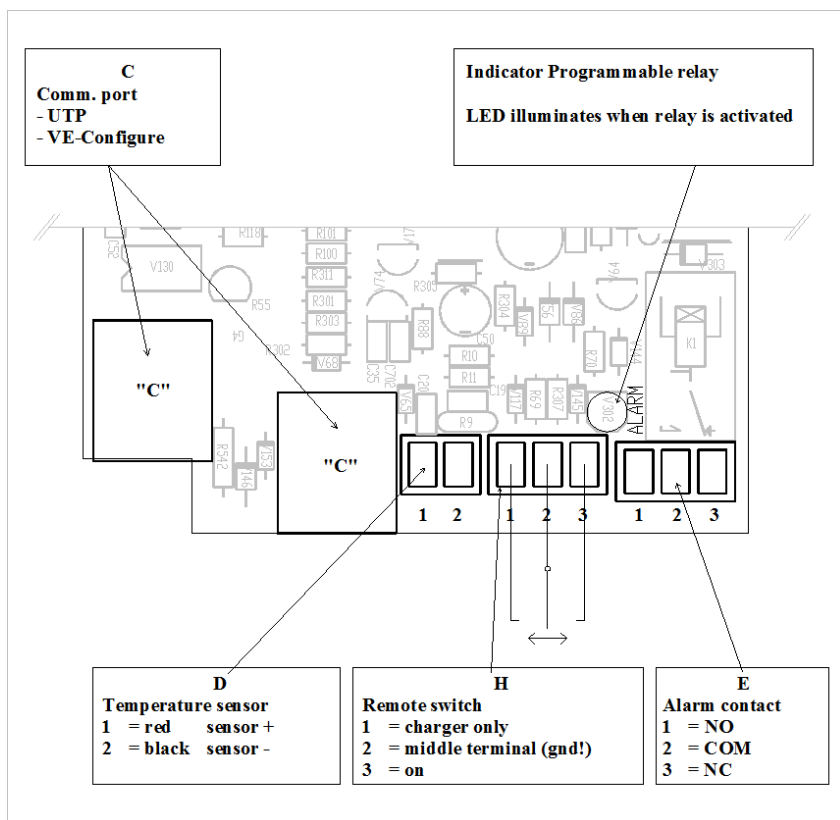

Příloha D: DIP přepínače

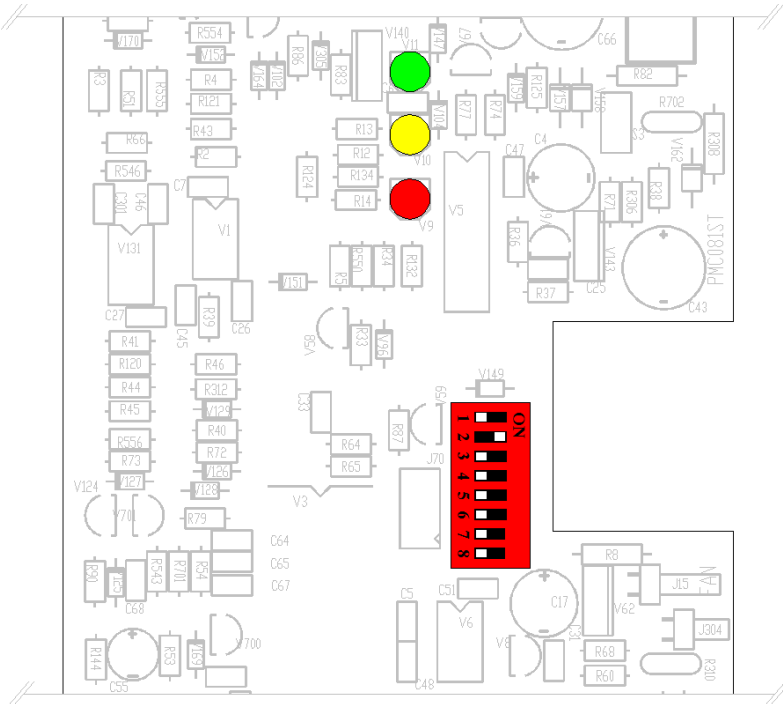

Distributor:

Sériové číslo:

Verze
Datum

: 03
: 16. července 2014

Victron Energy B.V.
De Paal 35 | 1351 JG Almere
PO Box 50016 | 1305 AA Almere | Nizozemsko

Telefon : +31 (0)36 535 97 00
Zákaznická podpora : +31 (0)36 535 97 03
Fax : +31 (0)36 535 97 40

E-mail : sales@victronenergy.com

www.victronenergy.com